

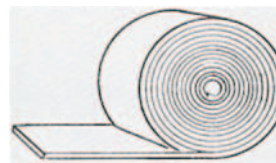

DOPLŇKOVÝ SORTIMENT

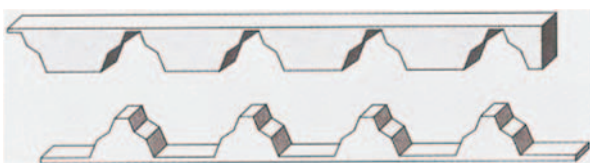
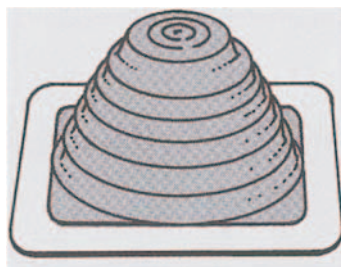
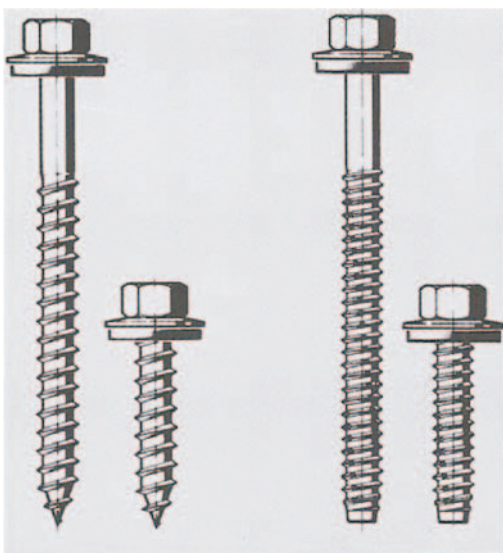
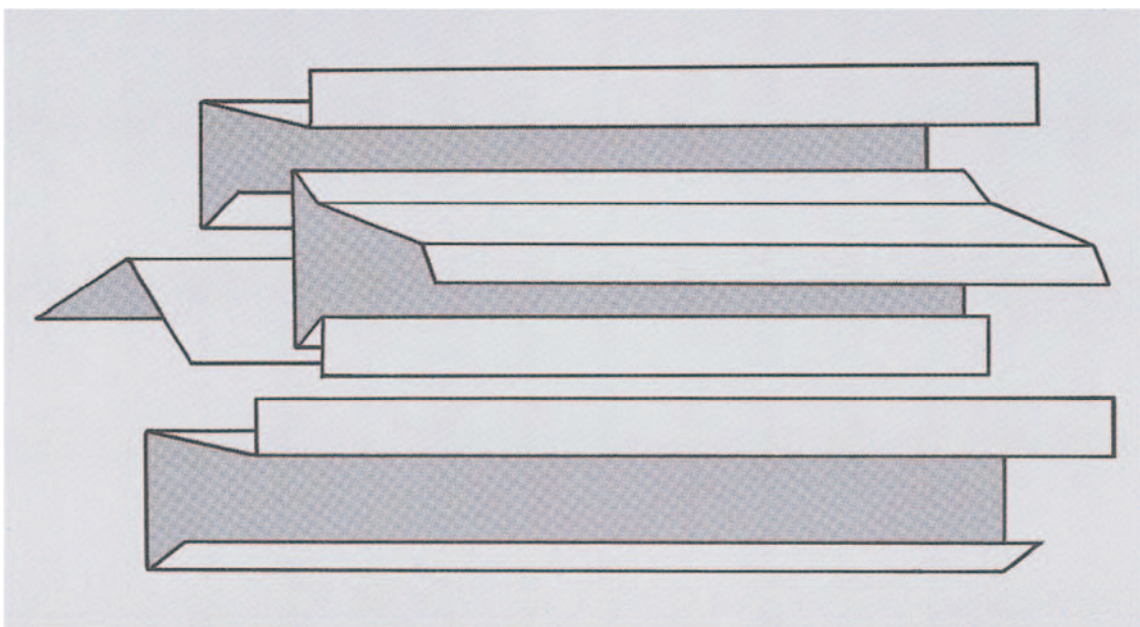

Obsah

Obsah	2
Šrouby závitovorné do plechu	3
Šrouby závitovorné do oceli	4
Šrouby samovrtné	5, 6
Šrouby samovrtné pro sendvičové panely	7, 8
Krytky, podložky, nýty	9
Připojení do betonu	10
Vrtáky	11
Kaloty a těsnění prostupů	12
Utěšňovací profily	13, 14
Utěšňovací pásy	15
Ohýbané profily	16, 17
Výztužné profily	18, 19
Nosné výztuhy	20
Prosvětlovací panely a profily, rovné plechy	21
Dále nabízíme...	22
Profil společnosti	23

VYSVĚTLIVKY

- Běžně skladem
- Na objednání
- ☎ Položky označené tímto symbolem je vhodné telefonicky ověřit

Spojovací materiál

Šroub nerozový, závitotvorný, do konstrukce o tloušťce menší než 2 mm, nebo do dřeva

Příklady značení: E-X 16 A 6,5x 19; JA3-6,5x 19 E16; TDA-S-S16-6,5x19

Ø mm x délka mm	bez těsnící podložky	s nerezovou těsnící podložkou		
		Ø mm E 16	Ø mm E 19	Ø mm E22
6,5 x 19	● 2,40	● 3,60	● 4,20	○ ☎
6,5 x 25	● 2,95	● 4,15	● 4,75	○ ☎
6,5 x 38	● 4,40	● 5,60	○ ☎	○ ☎
6,5 x 50	○ 5,65	● 6,85	○ ☎	○ ☎
6,5 x 65	● 7,20	● 8,40	○ ☎	○ ☎
6,5 x 80	● 8,70	● 9,90	○ ☎	○ ☎
6,5 x 90	● 9,60	● 10,80	○ ☎	○ ☎
6,5 x 100	● 10,40	● 11,60	○ ☎	○ ☎
6,5 x 115	● 11,75	● 12,95	○ ☎	○ ☎
6,5 x 130	● 13,00	● 14,20	○ ☎	○ ☎
6,5 x 150	● 14,70	● 15,90	○ ☎	○ ☎
6,5 x 175	● 16,80	● 18,00	○ ☎	○ ☎
6,5 x 200	● 18,95	● 21,20	○ ☎	○ ☎
6,5 x 220	○ ☎	○ ☎	○ ☎	○ ☎
6,5 x 240	○ ☎	○ ☎	○ ☎	○ ☎
6,5 x 260	○ ☎	○ ☎	○ ☎	○ ☎

● Skladem ○ Na objednávku

Na objednávku, lze dodat lakované hlavy šroubů, v barevné škále RAL

Šroub pozinkovaný, závitotvorný, do konstrukce o tloušťce menší než 2 mm, nebo do dřeva

Příklady značení: E-VS 16 A 6,5x 19; JA2-6,5x 19 E16; TDA-T-T16-6,5x19

Ø mm x délka mm	bez těsnící podložky	s ocelovou pozinkovanou těsnící podložkou		
		Ø mm V16	Ø mm V19	Ø mm V22
6,5 x 19	● 1,15	● 1,95	● 2,35	○ ☎
6,5 x 25	● 1,50	● 2,15	● 2,55	○ ☎
6,5 x 38	○ 1,90	● 2,70	○ ☎	○ ☎
6,5 x 50	○ 2,30	● 3,10	○ ☎	○ ☎
6,5 x 65	● 2,30	● 3,00	○ ☎	○ ☎
6,5 x 75	● 3,40	● 3,20	○ ☎	○ ☎
6,5 x 90	● 3,00	● 3,80	○ ☎	○ ☎
6,5 x 100	● 3,60	● 4,40	○ ☎	○ ☎
6,5 x 115	● 4,20	○ 5,00	○ ☎	○ ☎
6,5 x 130	● 5,60	○ 6,40	○ ☎	○ ☎
6,5 x 150	● 8,70	● 9,50	○ ☎	○ ☎
6,5 x 175	● 9,50	○ 10,30	○ ☎	○ ☎
6,5 x 200	● 11,00	○ 11,80	○ ☎	○ ☎
6,5 x 220	○ ☎	○ ☎	○ ☎	○ ☎
6,5 x 240	○ ☎	○ ☎	○ ☎	○ ☎
6,5 x 260	○ ☎	○ ☎	○ ☎	○ ☎

● Skladem ○ Na objednávku

Na objednávku, lze dodat lakované hlavy šroubů, v barevné škále RAL

Tyto šrouby je možno použít do plechů a také k připojení na dřevěnou konstrukci

Šroub neruzový, závitotvorný, do konstrukce o tloušťce větší než 2 mm

Příklady značení: E-X 16 BZ 6,3x 19; JA3-6,3x 19 E16; TDB-S-S16-6,3x19

Ø mm x délka mm	bez těsnící podložky	s nerezovou těsnící podložkou		
		Ø mm E16	Ø mm E19	Ø mm E22
6,3 x 19	● 2,40	● 3,60	● 4,20	○ ☎
6,3 x 25	● 2,95	● 4,15	● 4,75	○ ☎
6,3 x 32	○ ☎	○ ☎	○ ☎	○ ☎
6,3 x 38	● 4,40	● 5,60	○ ☎	○ ☎
6,3 x 50	● 5,65	○ ☎	○ ☎	○ ☎
6,3 x 65	● 7,20	● 8,40	○ ☎	○ ☎
6,3 x 80	● 8,70	● 9,90	○ ☎	○ ☎
6,3 x 90	● ☎	● 10,80	○ ☎	○ ☎
6,3 x 100	● ☎	● 11,60	○ ☎	○ ☎
6,3 x 115	● 11,75	● 12,95	○ ☎	○ ☎
6,3 x 130	● 13,00	● 14,20	○ ☎	○ ☎
6,3 x 150	● 14,70	● 15,90	○ ☎	○ ☎
6,3 x 175	● 16,80	● 18,00	○ ☎	○ ☎
6,3 x 200	● 18,85	● 20,05	○ ☎	○ ☎
6,3 x 220	○ ☎	○ ☎	○ ☎	○ ☎
6,3 x 240	○ ☎	○ ☎	○ ☎	○ ☎
6,3 x 260	○ ☎	○ ☎	○ ☎	○ ☎
6,3 x 280	○ ☎	○ ☎	○ ☎	○ ☎
6,3 x 300	○ ☎	○ ☎	○ ☎	○ ☎

Na objednávku, lze dodat lakované hlavy šroubů, v barevné škále RAL

● Skladem

○ Na objednávku

Šroub pozinkovaný, závitotvorný, do konstrukce o tloušťce větší než 2 mm

Příklady značení: E-VS 16 BZ 6,3x 19; JZ2-6,3x 19 V16; TDB-T-T16-6,3x19

Ø mm x délka mm	bez těsnící podložky	s ocelovou pozinkovanou těsnící podložkou		
		Ø mm V16	Ø mm V19	Ø mm V22
6,3 x 19	● 1,15	● 1,95	● 2,35	○ ☎
6,3 x 25	● 1,50	● 2,15	● 2,70	○ ☎
6,3 x 32	○ ☎	○ ☎	○ ☎	○ ☎
6,3 x 38	● 1,90	● 2,70	○ ☎	○ ☎
6,3 x 50	● 2,30	● 3,10	○ ☎	○ ☎
6,3 x 65	● 2,30	● 3,00	○ ☎	○ ☎
6,3 x 70	● 2,50	○ 3,30	○ ☎	○ ☎
6,3 x 75	● 2,60	● 3,20	○ ☎	○ ☎
6,3 x 85	● 2,90	● 4,80	○ ☎	○ ☎
6,3 x 90	● 3,00	● 3,80	○ ☎	○ ☎
6,3 x 100	● 3,60	● 4,40	○ ☎	○ ☎
6,3 x 115	● 3,80	● 5,00	○ ☎	○ ☎
6,3 x 130	● 5,60	● 6,40	○ ☎	○ ☎
6,3 x 150	● 8,70	● 9,50	○ ☎	○ ☎
6,3 x 175	● 9,50	● 10,30	○ ☎	○ ☎
6,3 x 200	● 11,00	● 11,80	○ ☎	○ ☎
6,3 x 220	○ ☎	○ ☎	○ ☎	○ ☎
6,3 x 260	○ ☎	○ ☎	○ ☎	○ ☎

Na objednávku, lze dodat lakované hlavy šroubů, v barevné škále RAL

● Skladem

○ Na objednávku

Naše technické oddělení Vám dokáže navrhnout i varianty.

Spojovací materiál

Šroub pozinkovaný, samovrtný, s redukovanou špičkou, na spojení dvou plechů

Příklady značení: E-VS BOHR RS 4,8x19; E-VS BOHR RS 14 4,8x19

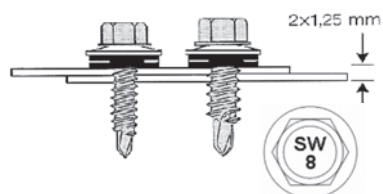

Ø mm x délka mm	bez těsnící podložky	s těsnící podložkou		
		Ø E14	Ø E16	
4,8 x 19	● 0,80	● 1,50	-	do dřeva
6,3 x 20	● 1,70	○ ☎	○ ☎	
6,3 x 25	● 2,40	○ ☎	○ ☎	
4,9 x 35	○ ☎	○ ☎		

● Skladem

○ Na objednávku

Na objednávku, lze dodat lakované hlavy šroubů, v barevné škále RAL

Šroub nerezový, samovrtný, s redukovanou špičkou, na spojení dvou plechů

Příklady značení: E-X BOHR RS 4,8x19; E-X BOHR RS 14 4,8x19

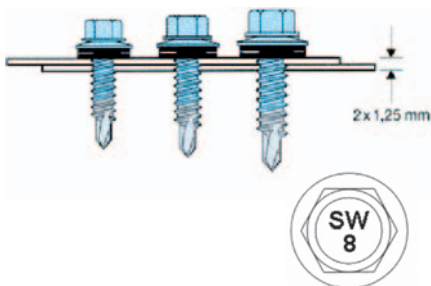

Ø mm x délka mm	bez těsnící podložky	těsnící podložkou Ø E14	
6,3 x 25	○ 5,00	○ ☎	

● Skladem

○ Na objednávku

Na objednávku, lze dodat lakované hlavy šroubů, v barevné škále RAL

Šroub pozinkovaný, samovrtný, do konstrukce, o tloušťce menší než 3,5 mm

Příklady značení: E-VS BOHR 3 14 4,8x 19; E-VS BOHR 2 14 5,5x 25;

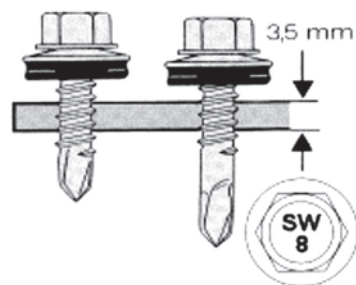

Ø mm x délka mm	bez těsnící podložky	s těsnící podložkou	
		Ø V16	Ø V14
4,8 x 16	● 0,35	-	-
4,8 x 19	● 0,60	-	1,45
4,8 x 25	● 0,90	● 1,80	
5,5 x 32	○ ☎	○ ☎	
5,5 x 38	○ ☎	○ ☎	
5,5 x 48	○ ☎	○ ☎	
5,5 x 51	○ ☎	○ ☎	
5,5 x 57	○ ☎	○ ☎	
5,5 x 70	○ ☎	○ ☎	
5,5 x 82	○ ☎	○ ☎	
5,5 x 95	○ ☎	○ ☎	

● Skladem

○ Na objednávku

Na objednávku, lze dodat lakované hlavy šroubů, v barevné škále RAL

Tento katalog je výběrem nejprodávanejšího materiálu.

Šroub neruzový, samovrtný, s půlkulatou hlavou



Označení	Ø mm x délka mm	S podložkou podložky	vrtná kapacita
E-X T25 BR RS 11	5,5 x 25	● 6,20	3,5 mm
E-X T25 BR 2	5,5 x 38	○ ☎	3,5 mm

Šroub pozinkovaný, samovrtný, do konstrukce, o tloušťce menší než 5 mm

Příklady značení: E-VS BOHR 3 14 5,5x 25

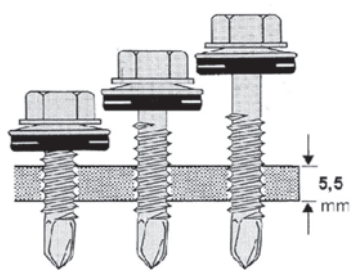

Ø mm x délka mm	bez těsnící podložky	s těsnící podložkou Ø V16
5,5 x 19	● 1,20	● 2,00
5,5 x 25	● 1,95	● 2,10
5,5 x 32	○ ☎	○ ☎
5,5 x 38	○ 2,00	○ ☎
6,3 x 19	○ 0,80	○ 0,60
6,3 x 25	○ 1,50	○ ☎
5,5 x 38	● 2,00	○ ☎
5,5 x 70	○ ☎	
5,5 x 82	○ ☎	
5,5 x 95	○ ☎	

● Skladem

○ Na objednávku

Na objednávku, lze dodat lakované hlavy šroubů, v barevné škále RAL

Šroub pozinkovaný, samovrtný, do konstrukce, o tloušťce 5 - 12,5 mm

Příklady značení: E-VS BOHR 5 5,5x38

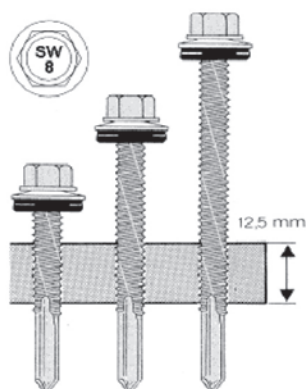

Ø mm x délka mm	bez těsnící podložky	s těsnící podložkou	
		Ø V16	Ø V19
5,5 x 38	● 2,00	● 2,80	● 3,50
5,5 x 48	○ ☎	○ ☎	-
5,5 x 51	● 3,20	○ ☎	-
5,5 x 67	● 4,70	○ ☎	-
5,5 x 35/15	● 2,20		-

● Skladem

○ Na objednávku

Šroub neruzový, samovrtný, do konstrukce

Tloušťka konstrukce	Ø mm x délka mm	bez těsnící podložky	s těsnící Ø V16
do 6,0 mm	5,5 x 25	● 4,60	● 5,80
do 12,5 mm	5,5 x 40	● 9,00	○ ☎

Na objednávku, lze dodat lakované hlavy šroubů, v barevné škále RAL

Samovrtné šrouby sníží potřebu pracovních sil a tím zvýší výkon Vaší firmy.

Spojovací materiál

Šroub pozinkovaný, samovrtný, pro sendvičové panely, do konstrukce, o tloušťce menší než 5 mm

Příklady značení: E-VS BOHR 3 HT 16 5,5x130

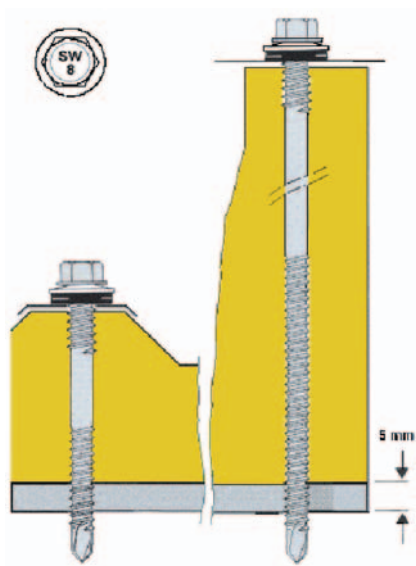

Tloušťka panelu mm	Ø mm x délka mm	Cena/kus bez těsnící podložky	s pozinkovanou těsnící podložkou Ø mm V16
25-40	5,5 x 60	● 4,60	-
25-45	5,5 x 65	-	● 5,60
40-60	5,5 x 80	○ 6,50	● 7,30
50-78	5,5 x 98	○ 7,40	● 8,20
60-100	5,5 x 120	● 7,90	● 8,70
70-110	5,5 x 130	● 8,30	● 9,10
70-130	5,5 x 150	● 10,40	● 11,20
100-160	5,5 x 180	● 12,40	● 13,20
120-180	5,5 x 200	● 14,00	○ ☎
150-210	5,5 x 230	● 14,40	○ ☎

● Skladem

○ Na objednávku

Na objednávku, lze dodat lakované hlavy šroubů, v barevné škále RAL

Šroub nerezový, samovrtný, pro sendvičové panely, do konstrukce, o tloušťce menší než 5 mm

Příklady značení: E-X BOHR 3 HT 16 5,5x130

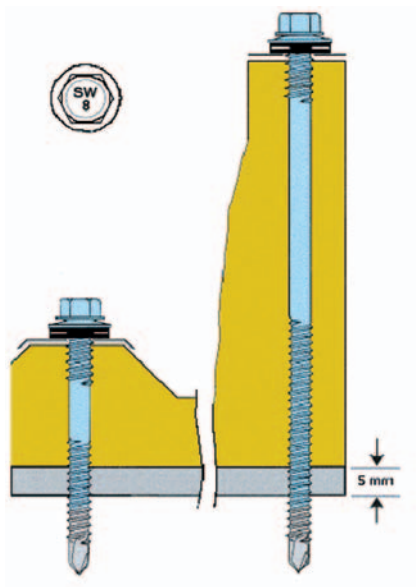

Tloušťka panelu mm	Ø mm x délka mm	Cena/kus bez těsnící podložky	s nerezovou těsnící podložkou Ø mm E16
22-50	5,5 x 70	○ ☎	○ ☎
37-65	5,5 x 85	○ ☎	○ ☎
57-90	5,5 x 110	○ ☎	○ ☎
77-110	5,5 x 130	○ ☎	○ ☎
99-130	5,5 x 150	○ ☎	○ ☎
112-145	5,5 x 165	○ ☎	○ ☎
127-160	5,5 x 180	○ ☎	○ ☎
148-180	5,5 x 200	○ ☎	○ ☎
178-210	5,5 x 230	○ ☎	○ ☎

● Skladem

○ Na objednávku

Na objednávku, lze dodat lakované hlavy šroubů, v barevné škále RAL

Šroub reparační, nerezový

na opravu spoje

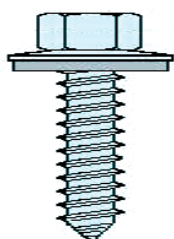

mm	Ø E19	Ø E22
7,2 x 19	● 9,50	
7,2 x 25		● 15,50

Cena je za kus a neobsahuje DPH

Šroub pozinkovaný, samovrtný, pro sendvičové panely, do konstrukce, o tloušťce 4 - 12,5 mm

Příklady značení: E-VS BOHR 5 HT 16 5,5x130

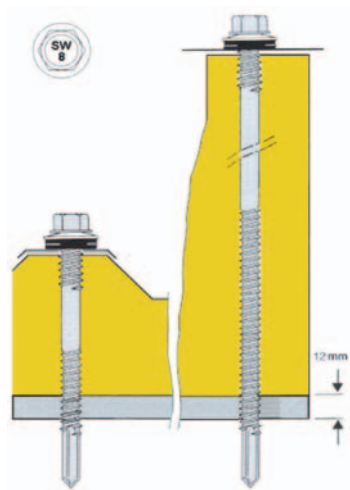

Tloušťka panelu mm	Ø mm x délka mm	Cena/kus bez těsnící podložky	s pozinkovanou těsnící podložkou Ø mm V16	
25-35	5,5 x 75	● 4,40	● 5,20	
38-46	5,5 x 85	● 6,00	● 6,80	
38-64	5,5 x 105	● 6,60	● 7,10	
61-90	5,5 x 130	● 8,60	● 9,40	
61-110	5,5 x 150	● 10,60	● 11,20	
85-135	5,5 x 175	● 11,60	● 12,40	
100-150	5,5 x 190	● 12,80	● 13,60	
130-180	5,5 x 210	● 21,90	○ 22,70	
152-200	5,5 x 240	● 24,50	● 25,30	
200-245	5,5 x 285	○ ☎	○ ☎	

● Skladem ○ Na objednávku

Na objednávku, lze dodat lakované hlavy šroubů, v barevné škále RAL

Šroub nerozový, samovrtný, pro sendvičové panely, do konstrukce, o tloušťce 4 - 12,5 mm

Příklady značení: E-X BOHR 5 HT 16 5,5x130

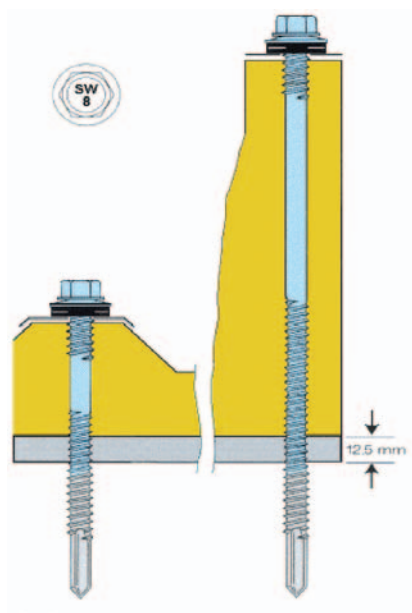

Tloušťka panelu mm	Ø mm x délka mm	Cena/kus bez těsnící podložky	s nerezovou těsnící podložkou	
			mm Ø E16	mm Ø E19
24-42	5,5 x 75	○ ☎	○ ☎	
28-62	5,5 x 95	○ ☎	○ ☎	
58-92	5,5 x 125	○ ☎	○ ☎	
83-115	5,5 x 150	○ ☎	● 25,20	● 25,50
98-130	5,5 x 165	○ ☎	○ ☎	
105-150	5,5 x 185	○ ☎	○ ☎	
130-175	5,5 x 210	○ ☎	○ ☎	
160-205	5,5 x 240	○ ☎	○ ☎	

● Skladem ○ Na objednávku

Na objednávku, lze dodat lakované hlavy šroubů, v barevné škále RAL



Materiály označené tímto znakem, je nutno poptat.

Spojovací materiál

Krytky

Příklady značení: 19-3/8"-RAL...; 19-8-RAL...

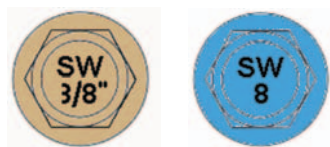

max.Ø těsnící podložky mm x hlava šroubu	Cena/kus	
19 x 8 mm	● 0,70	
19 x 3/8"	● 0,70	
22 x 8 mm	○ 1,20	
22 x 8 mm	○ 1,20	

Na objednávku, lze dodat, v barevné škále RAL

Podložky

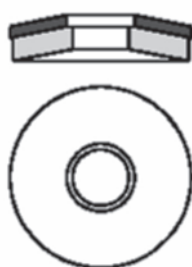

Podložky nerezové	Cena/kus					
	E11	E14	E16	E19	E22	E29
	● 1,00	● 1,20	● 1,20	● 1,50	● 1,80	○ 2,10

Podložky pozinkované	Cena/kus			
	V16	V19	V22	V29
	● 0,80	● 1,10	● 1,80	○ ☎
	● Skladem			○ Na objednávku

Nýty Al/E, Al/V, Bulb-Tite

Příklady značení: Al/E 4,8x10 vícesvěrné; Al/E 4,8x10 těsnící; Bulb-Tite 5,2x19

vícesvěrné



s nerezovým trnem		s pozinkovaným trnem	
Ø mm x délka mm	Cena/kus	Ø mm x délka mm	Cena/kus
4,0 x 10	○ 1,44	4,8 x 10	● 0,81
4,0 x 12	○ 1,95	4,8 x 15	● 1,70
4,8 x 10	● 1,95	4,8 x 16,5	○ ☎
4,8 x 15	● 2,35	4,8 x 24,5	○ 1,90
4,8 x 24,5	○ 5,36		

těsnící (uzavřené)



s nerezovým trnem		s pozinkovaným trnem	
Ø mm x délka mm	Cena/kus	Ø mm x délka mm	Cena/kus
4,8 x 10	● 2,40	4,8 x 10	● 1,22
4,8 x 14,5	○ 2,64	4,8 x 14,5	○ 1,45

Některé modifikace lze dodat v barevné škále RAL.

Skladem 4,8 x 10 těsnící, RAL 5010, 9002, 9006 a 9010.

Minimální objednatelné množství, je nutno dohodnout telefonicky.

Bulb - Tite

Hliníkový nýt pro spojení křehkých materiálů

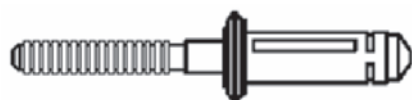

Ø mm x délka mm	Cena/kus	rozsah svěrných tloušťek v mm
5,2 x 17	○ 8,30	0,50-4,75
5,2 x 19	● 6,20	1,50-6,35
5,2 x 22	○ 7,80	4,75-9,50
5,2 x 25	○ 7,10	8,00-12,70
5,2 x 28	○ 7,40	11,00-15,85
5,2 x 31	○ 7,90	14,30-19,00
	● Skladem	○ Na objednávku

Cena je za kus a neobsahuje DPH

Zatloukáací rozpěrné nýty

s nerezovým trnem

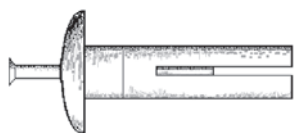

Ø mm x délka mm	
4,8 x 15	○ 4,30
4,8 x 25	○ 5,40
4,8 x 35	● 6,40
	● Skladem ○ Na objednávku

Šrouby do betonu

Dodáváme šrouby do betonu v poplastovaném provedení, s odolností min. 15 cyklů Kesternicha

Příklady značení: BS-R 6,3x35; Betofast 6,6x35; TI-T 6,3x 45

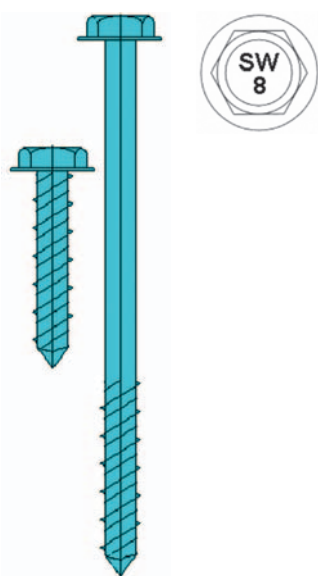

Ø mm x délka mm	bez těsnící podložky	podložka E 16
6,3 x 35	● 1,80	○ ☎
6,3 x 45	● 2,30	○ ☎
6,6 x 70	○ ☎	○ ☎
6,6 x 85	○ ☎	○ ☎
6,3 x 120	● 6,80	○ ☎
6,3 x 140	● 8,90	○ ☎
6,3 x 160	● 12,30	○ ☎
6,3 x 180	● 14,80	○ ☎
6,3 x 200	● 18,30	○ ☎

Šrouby s podložkami se dodávají na objednávku

● Skladem ○ Na objednávku

Barevné provedení je určeno výrobcem - nelze objednat.

Pro řešení této možnosti, dodáváme barevné krytky - viz předchozí stránka.

Spike

Hřeby z ušlechtilé uhlíkové oceli, ochrana proti korozi Durocoat

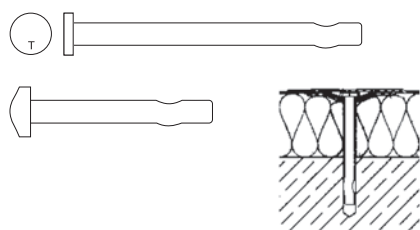

Označení rozměry v mm x délka L	Balení	Vrták	Cena	
DL06-14-4,8 x 38	500	4,8 x 110	● 4,48	
D133-6,3 x 165	100	6,3 x 260	○ ☎	cena a termín dodání na poptávku
D146-6,3 x 178	100	6,3 x 285	○ ☎	cena a termín dodání na poptávku

Šrouby s definovaným odstupem



Označení rozměry v mm x délka L	Odstupová délka	Balení	S těsnící podl. 16mm	Materiál
SDC2-T-A16-5,5 x 63	40	100	○ ☎	uhlík. ocel
SDC2-S-S16-5,5 x 63	40	100	○ ☎	nerez

Nosná spodní konstrukce - ocelová kazeta tl.:

min. 2 x 0,63 mm; max. 2 x 1,25 mm; (vrtá i ocel kvality 52)



Ptejte se, výrobci neustále doplňují sortiment nabízených materiálů.

Vrtáky

do betonu

Vysoce kvalitní vrtáky pro vrtací kladiva s upevněním SDS plus

Výborný odvod odvrtného materiálu

Dlouhá životnost a vysoký vrtací výkon

Pro vrtání do: zdiva, betonu, přírodního kamene, umělého kamene apod.

Příklad objednávky: Příklepový vrták SDS plus 5,0 x 50/110

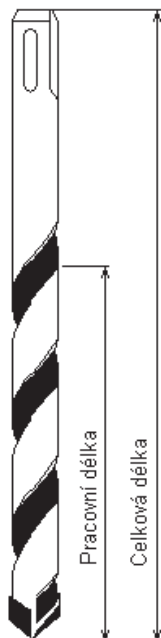

označení	Ø mm x délka pracovní / celková v mm	pracovní délka mm	Kč/ks	Ø mm x délka pracovní / celková v mm	pracovní délka mm	Kč/ks
příklepový vrták SDS plus	4,8 x 50/110	50	95	5,5 x 50/110	50	92,-
	4,8 x 100/160	100	107	5,5 x 100/160	100	100,-
	4,8 x 150/210	150	163	5,5 x 150/210	150	257,-
	4,8 x 200/260	200	213	5,5 x 200/260	200	182,-
	5,0 x 50/110	50	88	5,5 x 260/310	290	318,-
	5,0 x 100/160	100	97	5,5 x 290/350	290	620,-
	5,0 x 150/210	150	194	5,5 x 350/410	350	833,-
	5,0 x 200/260	200	162	6,3 x 50/110	50	90,-
	5,0 x 250/310	250	351	6,3 x 100/160	100	93,-
	5,2 x 100/160	100	118	6,3 x 150/210	150	133,-
	5,2 x 150/210	150	168	6,3 x 200/260	200	217,-
	5,2 x 200/260	200	213	6,3 x 225/285	225	220,-
	5,2 x 260/310	290	250	6,3 x 300/360	300	260,-
	5,2 x 290/350	290	338	6,3 x 350/410	350	284,-
	8,0 x 150/210	150		10,0 x 150/210	150	

do oceli



Z vysoce kvalitní HSS oceli s dlouhou životností.

Speciálně broušené pro docílení vysokého vrtacího výkonu při malém přítlaku.

Krátká drážka pro odvod třísek zvyšuje odolnost proti zlomení.
Příklad objednávky: vrták S 5,7/170

mm / délka mm	Kč/kus
D 5,0 / 60	75,-
S 5,0 / 95	100,-
S 5,0 / 125	75,-
S 5,0 / 175	110,-
S 5,3 / 60	60,-
S 5,3 / 95	70,-
S 5,3 / 125	115,-
S 5,3 / 175	120,-
S 5,3 / 220	125,-
S 5,5 / 125	85,-
S 5,5 / 175	140,-
S 5,7 / 65	100,-
S 5,7 / 95	50,-
S 5,7 / 125	85,-
S 5,7 / 170	90,-
S 5,7 / 220	150,-
S 5,7 / 250	220,-
S 5,8 / 185	175,-
S 5,9 / 185	175,-

D = označení vrtáku se šroubovicí na obou koncích.

Utěšňovací profily



výška vlny C v mm / rozteč vln E v mm	Cena je za 1 kus		profil SADA = A+B	Poznámka
	profil A	profil B		
18 / 70	-	● 13,50	●	sinus, více výrobců
18 / 76	-	● 12,45	●	sinus, více výrobců
19KD / 1050	● 28,50	● 28,50	●	
20 / 137,5	● 20,10	● 20,10	●	
25 / 167	● 13,75	● 13,75	●	symetrická
25 / 175	● 25,20	● 25,20	●	Haironville
25 / 200	● 45,00	○ 45,00	○	
25 / 325	○ 31,00	○ 31,00	○	Haironville
27 / 100	● 31,70	● 31,70	●	sinus, SAB, Montana
30 / 200	● 17,90	● 36,06	●	Panel Kingspan KS 1000 SW
30 / 220	● 18,10	● 26,30	●	SAB
30KD / 1050	● 38,00	● 30,30	●	SAB, A= větší
32 / 207	● 28,10	● 28,10	●	Haironville
32 / 300	● 19,40	● 26,00	●	ASTRON
33 / 200	● 34,03	● 28,60	●	TH VS / VT (EMS 33 / 200), A=větší
33 / 250	○ -	●	○	Panel Kingspan KS 1000 FF
33 / 250	○ -	● 35,40	○	Panel BRUCHA mineral
35 / 207	● 26,80	● 26,80	●	více výrobců
35 / 250	● 22,00	● 28,00	●	Haironville
35 / 333	●	● 29,00	●	Hoesch
35 / 333	● 18,48	● 29,40	○	Panel Kingspan KS 1000 RW
37 / 250	○ 22,00	● 28,90	○	Panel Trimo, T1000, SNV
38 / 333	○ -	● 36,20	○	Panel METECNO
39 / 183	● 21,00	● 31,20	●	
39 / 249	○ -	● 34,80	○	Panel BROLLO
39 / 333	● 20,00	● 30,40	●	
40S / 160	○ -	-		symetrická
40 / 160	● 18,90	● 18,90	●	dodává se jako 40S / 160
40 / 183	● 21,00	● 31,20	●	více výrobců
40 / 333	○ -	● 30,50	○	Panel Fischer ISOTHERM
40 / 500	○ -	● 36,20	○	Panel METECNO
42 / 160	● 22,60	● 22,60	●	sinus, SAB, Montana...
42 / 333	○ -	● 42,50	○	Panel Brucha polyuretan
42 / 333	○ -	● 39,30	○	Panel ROMA
44 / 160	● 21,60	● 21,60	●	symetrická
45 / 150	● 32,90	● 39,15	●	Aluform
45 / 150	● 23,80	● 26,60	●	Haironville
45 / 333	● 41,30	● 37,70	●	například PUR 45/333
45KD / 1000	● 36,80	● 29,00	●	SAB, A= větší
46 / 237,5	● 36,10	● 27,30	●	Haironville, A= větší
50 / 250	● 30,70	● 30,70	●	Fischer 50/250
50 / 250	● 36,90	● 36,90	●	SAB, PREUSSAGSTAHL
50 / 260	● 39,00	● 39,00	●	více výrobců
50 / 263	● 29,00	● 29,00	●	více výrobců



výška vlny C v mm / rozteč vln E v mm	Cena je za 1 kus		profil SADA = A+B	Poznámka
	profil A	profil B		
51 / 177	● 24,00	● 24,00	●	sinus, délka 885 mm
55 / 177	● 23,90	● 23,90	●	sinus
55 / 250	● 42,80	● 42,80	●	
56 / 222	● 29,70	● 44,10	●	
58 / 315	● 43,00	● 43,00	●	
58KD / 315	● 25,50	● 42,80	●	SAB
59 / 210	○	○ 40,50	○	
60 / 235	● 40,50	● 40,50	●	více výrobců
70R / 200	○ 30,00	○ 43,00	○	SAB, délka 800 mm
75 / 305	● 58,40	● 58,40	●	
79 / 333T	● 88,40	● 77,00	●	A= větší
80 / 830	○	○ 58,40	○	Montana
85 / 273	● 35,10	● 57,90	●	více výrobců
85 / 280	● 35,10	● 57,50	●	délka 840 mm, více výrobců
85 / 325	○	○ 57,90	○	
89R / 915	● 39,20	● 64,00	●	
90 / 305	● 39,80	● 61,80	●	
92 / 275	● 36,80	● 57,20	●	
94 / 255	● 64,00	● 64,00	●	více výrobců
100 / 275	● 39,10	● 62,00	●	více výrobců
107 / 250	● 66,70	● 66,70	●	
130 / 343	● 87,70	● 87,70	●	symetrická vlna, Florprofile
135 / 310	● 49,00	● 83,40	●	více výrobců
135 / 330	● 87,70	● 87,70	●	více výrobců
150 / 280	● 65,10	● 104,10	●	více výrobců
153 / 280	● 65,10	● 104,10	●	Ranilla
160 / 250	● 69,00	● 106,90	●	více výrobců
200 / 375	○ 106,90	○ 120,00	○	SAB
200 / 420	● 155,00	● 155,00	●	Haironville
KOB 1001 / 600	○ 13,80	○ 13,80	●	
KOB 1003 / 600	● 17,10	● 25,80	●	
KOB 1004 / 1000	● 35,50	● 35,50	●	
KOB 1012 / 600	● 17,90	● 17,90	●	
KOB 1017 / 600	○ -	○ 19,80	●	
Nervesco 3.35.1000TS	○ -	● 30,70	●	
Nervesco 3.45.1000TS	● 33,70	● 33,70	●	Ner 45 / 333
VSŽ 10001 / 600	● 15,00	● 19,80	●	délka 600mm
VSŽ 11001 / 600	● 18,30	● 28,00	●	délka 600mm
VSŽ 12001 / 600	● 18,90	● 28,00	●	délka 600mm

● Skladem

○ Na objednávku

Vzhledem k různým modelům značení stran plechů a jejich změnám, je vhodné, doplnit do objednávky, zda se jedná o profil malý nebo velký.

Na Vaše přání Vám dokážeme vyrobit i jiné profily a jejich varianty (např. z minerální vlny).

Cena je za kus a neobsahuje DPH

Utěšňovací pásy

Páska z lehčeného polyetylénu

Způsob značení: LPE 3x9



Tloušťka mm x šířka mm	Kč / bm
2 x 6	● 1,04
2 x 9	● 1,56
2 x 20	● 3,47
3 x 9	● 1,80
3 x 20	● 3,00
3 x 30	● 4,46
5 x 9	● 2,80
5 x 20	● 5,65
5 x 30	○ 9,30
6 x 30	● 11,00
8 x 30	● 14,60
10 x 30	○ ☎

PVC páska (pro malé spády střech)

Způsob značení: PVC 3x 19

Tloušťka mm x šířka mm	Kč / bm
3 x 19	● 8,35
● Skladem	○ Na objednávku

Butylová páska pro lepení parozábran a antikondenzačních fólií

Tloušťka mm x šířka mm	Kč / bm
Butyl 1,5 x 10	● 5,65
Butyl 1,5 x 15	● 8,70
Butyl 3 x 10	● 12,00
● Skladem	○ Na objednávku

Komprimované pásy (z lehčeného polyuretanu)

Způsob značení: KOMPRI 2x 10

150 kg/m²
80 kg/m²

pro těsnění střešního pláště
pro vnitřní plechy a stěny

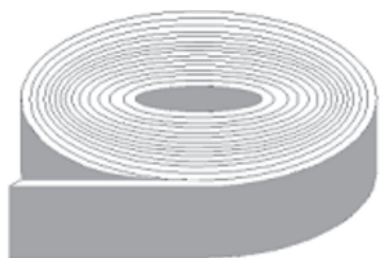

Tloušťka mm x šířka mm	150 kg/m ² Kč / bm	80 kg/m ² Kč / bm
2 x 10	● 12,86	● 10,16
2 x 15	● 19,30	● 14,96
2 x 20	● 25,70	● 19,75
3 x 10	● 17,35	● 11,83
3 x 15	● 26,00	● 17,38
3 x 20	● 34,70	● 23,00
4 x 15	○ ☎	○ ☎
4 x 20	○ ☎	○ ☎
6 x 15	○ ☎	○ ☎
6 x 30	○ ☎	○ ☎
8 x 30	○ ☎	○ ☎

Páska o měrné hmotnosti 150 kg/m², dokáže, při správné montáži, utěšnit až 2000 mm vodního sloupce.

Protipožární pásy

Způsob značení: Protipožární páska 10x 50/1000 mm



Tloušťka mm x šířka mm	Kč/bm	
8 x 50	○ 27,00	na poptávku
10 x 50	● 29,80	délka 1000 mm
20 x 50	○ 45,00	na poptávku
● Skladem		○ Na objednávku

V daných tloušťkách lze vyrobit na objednávku šířky od 9 mm do 1000 mm.

Vyrobiteľné rozměry a ceny je nutno vždy poptat.

Cena je za 1 kus nebo běžný metr a neobsahuje DPH

Ohýbané profily

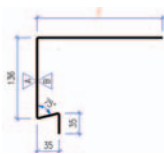
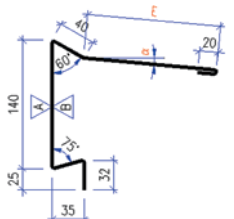
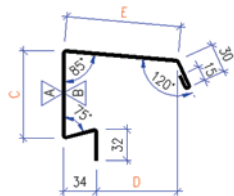
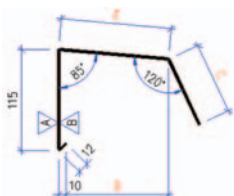
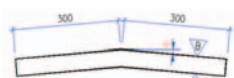

HŘEBENÁČ

Objednací číslo	t [mm]	C [mm]	D [mm]	E [mm]	Roz. šířka [mm]	Hmotnost* [kg/m]
3-030.1	0,63	290			625	3,15
3-130.1	0,75	290			625	3,75

HŘEBENÁČ (z trapézového plechu)

Objednací číslo	Trapézový plech (negativní poloha)	t [mm]	Šířka TR plechu [mm]	Délka TR plechu [mm]	Hmotnost* [kg/ks]
5-170.1	TR 35/207	0,75	1035	600	4,3
5-170.2	TR 40/183	0,75	915	600	4,9
5-170.3	TR 40/160	0,75	960	600	4,5

ZAKONČENÍ ATIKY

Objednací číslo	t [mm]	C [mm]	D [mm]	E [mm]	Roz. šířka [mm]	Hmotnost* [kg/m]
3-031.1	0,63	55	80	90	250	1,26
3-031.2	0,63	82	115	125	312	1,57
3-131.1	0,75	55	80	90	250	1,50
3-131.2	0,75	82	115	125	312	1,87

ZAKONČENÍ ATIKY

Objednací číslo	t [mm]	C [mm]	D [mm]	E [mm]	Roz. šířka [mm]	Hmotnost* [kg/m]
3-032.1	0,63	91	85	110	312	1,57
3-032.2	0,63	115	155	190	416	2,10
3-032.3	0,63	80	190	225	416	2,10
3-132.1	0,75	91	85	110	312	1,87
3-132.2	0,75	115	155	190	416	2,50
3-132.3	0,75	80	190	225	416	2,50

ZAKONČENÍ PULTOVÉ STŘECHY

Objednací číslo	t [mm]	C [mm]	D [mm]	E [mm]	Roz. šířka [mm]	Hmotnost* [kg/m]
3-033.1	0,63			145	416	2,10
3-133.1	0,75			145	416	2,50

OKRAJOVÝ STŘEŠNÍ PROFIL

Objednací číslo	t [mm]	C [mm]	D [mm]	E [mm]	Roz. šířka [mm]	Hmotnost* [kg/m]
3-034.1	0,63			200	416	2,10
3-134.1	0,75			200	416	2,50

UKONČENÍ STĚNY (pro pultovou střechu)

Objednací číslo	t [mm]	C [mm]	D [mm]	E [mm]	Roz. šířka [mm]	Hmotnost* [kg/m]
4-056.1	0,63		156		416	2,10
4-156.1	0,75		156		416	2,50

* Platí pro ocel

Ohýbané profily

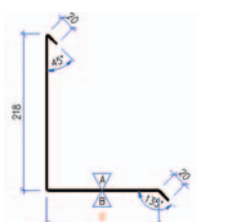
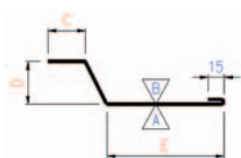
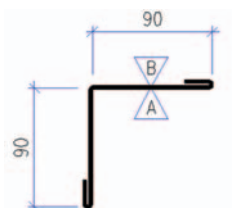
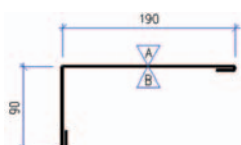
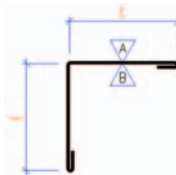
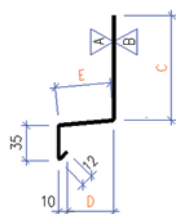
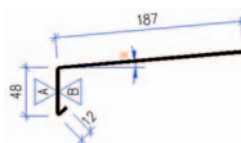
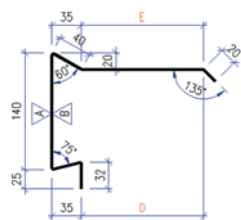

OKRAJOVÝ STŘEŠNÍ PROFIL							
Objednací číslo	t [mm]	C [mm]	D [mm]	E [mm]	Roz.šířka [mm]	Hmotnost* [kg/m]	
3-035.1	0,63		160	145	416	2,10	
3-035.2	0,63		355	355	625	3,15	
3-135.1	0,75		160	145	416	2,50	
3-135.2	0,75		355	355	625	3,75	
OKAPNICE STŘEŠNÍ							
Objednací číslo	t [mm]	C [mm]	D [mm]	E [mm]	Roz.šířka [mm]	Hmotnost* [kg/m]	
3-036.1	0,63				250	1,26	
3-136.1	0,75				250	1,50	
OKAPNICE STĚNOVÁ							
Objednací číslo	t [mm]	C [mm]	D [mm]	E [mm]	Roz.šířka [mm]	Hmotnost* [kg/m]	
4-050.1	0,63	119	30	40	208	1,05	
4-050.2	0,63	104	45	55	208	1,05	
4-150.1	0,75	119	30	40	208	1,25	
4-150.2	0,75	104	45	55	208	1,25	
VNĚJŠÍ NÁROŽÍ (rovnoramenné)							
Objednací číslo	t [mm]	C [mm]	D [mm]	E [mm]	Roz.šířka [mm]	Hmotnost* [kg/m]	
4-051.1	0,63			110	250	1,26	
4-051.2	0,63			190	416	2,10	
4-151.1	0,75			110	250	1,50	
4-151.2	0,75			190	416	2,50	
VNĚJŠÍ NÁROŽÍ (nerovnoramenné)							
Objednací číslo	t [mm]	C [mm]	D [mm]	E [mm]	Roz.šířka [mm]	Hmotnost* [kg/m]	
4-052.1	0,63				312	1,57	
4-152.1	0,75				312	1,87	
VNITŘNÍ NÁROŽÍ (rovnoramenné)							
Objednací číslo	t [mm]	C [mm]	D [mm]	E [mm]	Roz.šířka [mm]	Hmotnost* [kg/m]	
4-053.1	0,63				208	1,05	
4-153.1	0,75				208	1,25	
PŘIPOJOVACÍ PROFIL						Platí pro plech typu	
Objednací číslo	t [mm]	C [mm]	D [mm]	E [mm]	Roz.šířka [mm]		
4-054.1	0,63	35	27	221	312		TR 30/220
4-054.2	0,63	35	34	220	312		TR 35/207
4-054.3	0,63	35	40	220	312		TR 40/183
4-054.4	0,63	25	18	247	312	TR 20/137	
UKONČENÍ STĚNY							
Objednací číslo	t [mm]	C [mm]	D [mm]	E [mm]	Roz.šířka [mm]	Hmotnost* [kg/m]	
4-055.1	0,63		156		416	2,10	
4-055.2	0,63		365		625	3,15	
4-155.1	0,75		156		416	2,50	
4-155.2	0,75		365		625	3,75	

* Platí pro ocel

Výztužné profily - pozink

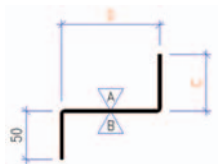

Z - PROFIL (distanční)						
Objednací číslo	t [mm]	C [mm]	D [mm]	E [mm]	Rozvinutá šířka [mm]	Hmotnost [kg/m]
1-401.1	1,25	46	60		156	1,56
1-401.2	1,25	58	70		178	1,78
1-401.3	1,25	48	80		178	1,78
1-501.4	1,50	68	90		208	2,50
1-501.5	1,50	58	100		208	2,50
1-501.6	1,50	80	120		250	3,00
1-501.7	1,50	60	140		250	3,00
1-501.8	1,50	40	160		250	3,00

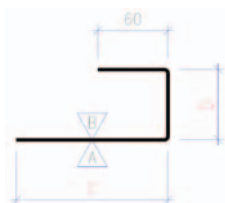

U - PROFIL (distanční)						
Objednací číslo	t [mm]	C [mm]	D [mm]	E [mm]	Rozvinutá šířka [mm]	Hmotnost [kg/m]
1-502.1	1,50	130	60		250	3,00
1-502.2	1,50	120	70		250	3,00
1-502.3	1,50	110	80		250	3,00
1-502.4	1,50	162	90		312	3,74
1-502.5	1,50	152	100		312	3,74

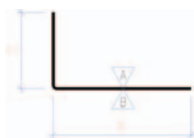

VÝZTUŽNÝ ÚHELNÍK						
Objednací číslo	t [mm]	C [mm]	D [mm]	E [mm]	Rozvinutá šířka [mm]	Hmotnost [kg/m]
2-313.1	1,00	85	415		500	4,00
2-313.2	1,00	130	495		625	5,00

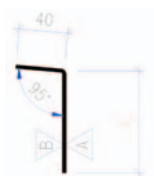

DRŽÁK ATIKY						
Objednací číslo	t [mm]	C [mm]	D [mm]	E [mm]	Rozvinutá šířka [mm]	Hmotnost [kg/m]
2-410.1	1,25	85			125	1,25
2-410.2	1,25	510			250	2,50

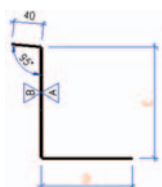

DRŽÁK LEMOVACÍHO PROFILU						
Objednací číslo	t [mm]	C [mm]	D [mm]	E [mm]	Rozvinutá šířka [mm]	Hmotnost [kg/m]
2-511.1	1,50	150	122		312	3,74
2-511.2	1,50	220	156		416	4,99

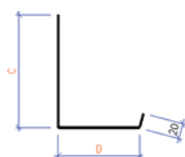

OKRAJOVÁ VÝZTUHA						
Objednací číslo	t [mm]	C [mm]	D [mm]	E [mm]	Rozvinutá šířka [mm]	Hmotnost [kg/m]
2-512.1	1,50	182	110		312	3,74

Ohýbané a výztužné profily

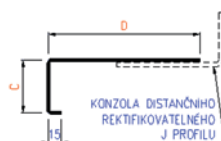
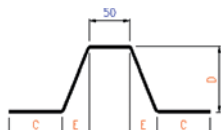

Ω - PROFIL (distanční)						
Objednací číslo	t [mm]	C [mm]	D [mm]	E [mm]	Rozvinutá šířka [mm]	Hmotnost [kg/m]
1-503.1	1,50	90	80	47	416	4,99
1-503.2	1,50	67	100	58	416	4,99
1-503.3	1,50	44	120	70	416	4,99
1-503.4	1,50	136,5	130	76	625	7,50
1-503.5	1,50	125,5	140	81	625	7,50
1-503.6	1,50	102,5	160	93	625	7,50
1-503.7	1,50	79,5	180	104	625	7,50
J - PROFIL (distanční rektifikovatelný)						
1-504.1	1,50	50	60		125	1,50
1-504.2	1,50	61	80		156	1,87
1-504.3	1,50	63	100		178	2,14
1-504.4	1,50	63	130		208	2,50
1-504.5	1,50	65	170		250	3,00
KONZOLA (distančního rektifik. J profilu)						
1-805.1	3,00	60			110	0,16/ks
1-805.2	3,00	80			130	0,19/ks
1-805.3	3,00	100			150	0,22/ks
1-805.4	3,00	120			170	0,24/ks
1-805.5	3,00	140			190	0,27/ks
1-805.6	3,00	160			210	0,30/ks

VÝZNAM ČÍSELNÉHO KÓDU OHÝBANÝCH PRVKŮ A PŘÍSLUŠENSTVÍ

1 - 401 . 1

Skupina (dle účelu použití)

- 1-distanční profily
- 2-výztužné profily
- 3-střešní lemovací profily
- 4-stěnové lemovací profily
- 5-speciální díly
- 6-příslušenství

Kód tloušťky plechu v mm

- 0 - 0,63
- 1 - 0,75
- 2 - 0,88
- 3 - 1,00
- 4 - 1,25
- 5 - 1,5
- 6 - 2,0
- 7 - 2,5
- 8 - 3,0

Pořadové číslo profilu ve skupině

Rozměrová varianta stejného typu

OHÝBANÉ DÍLY NEUVEDENÉ V TOMTO KATALOGU

Uvedená řada ohýbaných prvků představuje pouze nejběžnější typy. Při nutnosti volit jiný tvar či rozměr profilu dodáváme libovolný tvar podle daného požadavku zákazníka.

Při takové objednávce je pak třeba zachovat následující rozvinuté šířky v mm: 156, 178, 208, 250, 312, 416, 625.

Jiné rozměry - na poptávku.

Nosné výztuhy

TVAR PRVKU	Tloušťka [mm]	A [mm]	B [mm]	C [mm]	D [mm]	Rozvinutá šířka [mm]	Hmotnost [kg/m]
PŘESNÉ ROZMĚRY A TLOUŠTKY JE NUTNÉ STANOVIT STATICKÝM VÝPOČTEM							
	NOSNÁ VÝZTUHA DO VLNY TRAPÉZOVÉHO PLECHU - J						
	2,0	1)	2)	1)	< C		
	2,5	1)	2)	1)	< C		
	3,0	1)	2)	1)	< C		
	4,0	1)	2)	1)	< C		
1) Přesný rozměr dle velikosti trapézového plechu 2) Přesný rozměr dle statického posudku							
	NOSNÁ VÝZTUHA DO VLNY TRAPÉZOVÉHO PLECHU - Ω						
	2,0	1)	1)	1)			
	2,5	1)	1)	1)			
	3,0	1)	1)	1)			
	4,0	1)	1)	1)			
1) Přesný rozměr dle velikosti trapézového plechu							
	PŘÍČNÁ VÝZTUHA TRAPÉZOVÉHO PLECHU						
	1,5	1)	2)	2)			
	2,0	1)	2)	2)			
	2,5	1)	2)	2)			
	3,0	1)	2)	2)			
4,0	1)	2)	2)				
1) Přesný rozměr dle velikosti trapézového plechu 2) Přesný rozměr dle statického posudku							
	PŘIPOJOVACÍ ÚHELNÍK						
	3,0	1)	2)				
	4,0	1)	2)				
1) Přesný rozměr dle velikosti trapézového plechu 2) Přesný rozměr dle statického posudku							
	NOSNÁ VÝZTUHA DO KAZET						
	1,5	1)	2)	2)	2)		
	2,0	1)	2)	2)	2)		
	2,5	1)	2)	2)	2)		
	3,0	1)	2)	2)	2)		
4,0	1)	2)	2)	2)			
1) Přesný rozměr dle velikosti kazety 2) Přesný rozměr dle statického posudku							

Prosvětlovací panely a profily

PROSVĚTLOVACÍ SENDVIČOVÉ PANELE



Kompatibilní pro střešní sendvičové panely ROMA, FISCHER, KINGSPAN, METECNO, RUUKKI, BRUCHA, Thyssen - nejlevnější prosvětlení účelné a estetické řešení.

Ve tvaru trapézů či vln, polyester, polykarbonát, tvrzené PVC

TRAPÉZOVÉ PROSVĚTLOVACÍ PROFILY	Kompatibilní s trapézovým plechem
262/30	TR 30/262,5
207/35	TR 35/207
160/40	TR 40/160

Poznámka: prosvětlovací profily jsou skladem v délkách 5 nebo 6 metrů

PROSVĚTLOVACÍ PROFILY

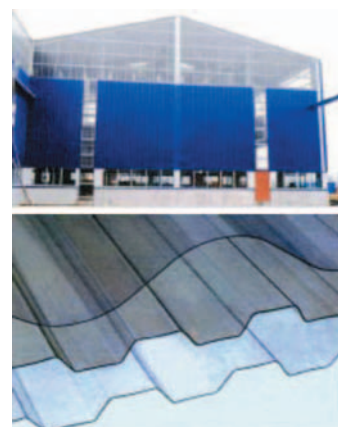

Ve tvaru trapézů či vln, polyester, polykarbonát, tvrzené PVC

Rovné plechy

ROVNÝ PLECH V TABULÍCH SKLAD PRAHA - BĚCHOVICE	Tl. plechu [mm]	Skladebná šířka [mm]	Délky na skladě [mm]
RAL 9010	0,50	1250	2000 a 3000 mm
RAL 9010, 9002, 9006, 5010	0,63	1250	na přání možno nastříhat jiné délky, do maximální délky 6000 mm
RAL 9002, 5010	0,75	1250	
RAL 9010	0,75	1000	

Ochranná fólie: za příplatek

Povrchová úprava: Polyester 25 my RAL 9002, 9010, 9006, druhá strana je opatřena ochranným lakem.

Poznámka: V případě dodávky tabulí v jiných délkách, tloušťkách, odstínech a povrchových úpravách bude účtován příplatek za balení (palety) a dopravu dle jednotlivých výrobců.

Naším hlavním sortimentem jsou:

Sendvičové panely

- » Střešní i stěnové
- » S ocelovým či hliníkovým pláštěm
- » Vyplňované PUR nebo PIR pěnou nebo MINERÁLNÍ VLNOU
- » Nejrychlejší a nejjednodušší montáž
- » Vysoká estetická úroveň
- » Pro obchodní budovy, sklady, výrobu
- » I střešní sendvičové panely s krytým spojem

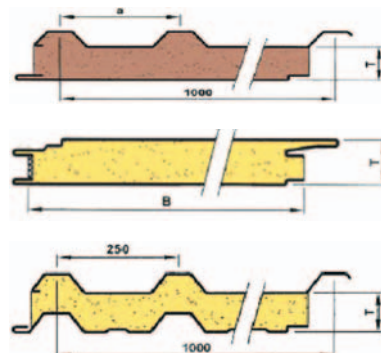

Kazetové profily

- » Nejeekonomičtější systém pro konstrukci zateplených stěn
- » Samonosné až do vzdálenosti sloupů 8-9 m
- » Bezpaždíkový systém
- » Jednoduchá a rychlá montáž
- » Vnější plášť dle přání
- » Možnost volby rozměrů dle tloušťky izolace
- » Požární odolnost celé stěny 45 min.
- » Estetický vzhled interiéru
- » Výška kazety H je 400 až 600 mm
- » Tloušťka kazety T je 90 až 160 mm
- » Tloušťka plechu je 0,75 mm až 1,5 mm

Fasádní lamely

- » V praxi ověřený univerzální variabilní systém
- » Cenově dostupné, reprezentativní a kvalitní opláštění budov
- » Mnoho variant použití
- » Z hliníku, povlěkané pozinkované oceli či titanizinku
- » Volba typu profilace a povrchu
- » Optimální větraná fasáda vhodná i pro zateplení budov
- » Jednoduchá a rychlá montáž
- » Výška lamel: 200, 250, 300, 400 mm
- » Volitelná šířka spáry

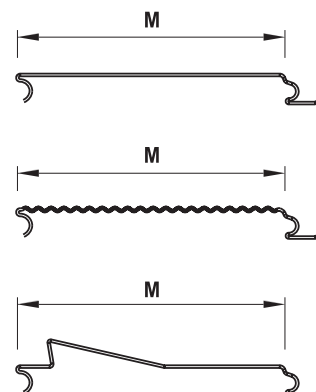

Opláštovací profily



Nosné profily

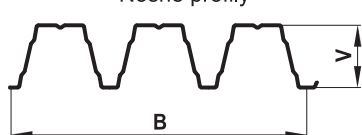

Vlnité profily

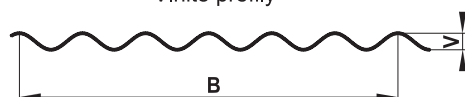

Trapézové a vlnité plechy

- » Výška vlny 8 - 200 mm (pozink. ocel či hliník povlákání duroplasty)
- » Střechy, stěny, fasády, stropy, ztracené bednění
- » Délky tabulí dle projektu
- » 60 standardních barevných odstínů

Profil společnosti

Firma Kovové profily, spol. s r.o. byla založena v r. 1992, jako dodavatel opláštění budov na bázi tenkostěnných profilů a poskytování navazujícího servisu a poradenské činnosti pro investory, projektanty a stavební firmy v oblasti užití těchto profilů ve stavebnictví. Od roku 1995 patří firma Kovové profily v České republice k největším dodavatelům tohoto sortimentu v ČR.

Jsou dodávány zejména tyto prvky pro opláštění stěn a střech:

- **trapezové profily** o výšce vlny 8 až 200 mm, **vlnité sinusové plechy** několika výšek vln
- **sendvičové panely** střešní i stěnové, vyplňované polyuretanem či minerálním vláknem
- **kazetové profily** o skladebné výšce 90 až 160 mm,
- **fasádní lamely** mnoha tvarů z hliníku i pozinkované a povlékané oceli
- **velkoformátové fasádní kazety KP FORM** z hliníku, oceli jakož i velkoformátové fasádní prvky z kompozitních materiálů jako je **Alpolic, Reynobond, Alucobond** (výroba a zpracování v Praze-Běchovicích).
- **tenkostěnné vaznice a paždíky** nabízí tenkostěnné za studena ohýbané Z - profily, C a S profily několika tvarů a ve výškách 120 až 400 mm
- **lemovací, doplňkové a výztužné profily** (výroba v Praze-Běchovicích) rovné plechy v tabulích
- veškeré příslušenství pro montáž, tj. **spojovací materiál**, montážní nářadí, **utěšňovací materiál** (těsnící pásy, vyplňovací profily do vln), **prosvětlovací profily z plastů** pro trapezové profily i sendviče
- Pro nosné konstrukce na velká rozpětí dodává vysoké svařované **I profily s vlnitou stojinou (WT profily)**.

Nejčastějším materiálem je pozinkovaný a poplastovaný plech, řada profilů zejména pro vnější opláštění se dodává i v přírodním či poplastovaném hliníku.

V současnosti dodává produkty především z Německa, Nizozemí, Rakouska, Švýcarska a Polska, ale i z Francie, Slovinska a Itálie, jakož i produkty vybraných tuzemských firem.

Firma dále nabízí statické posudky, technické konzultace a zpracování dodavatelské dokumentace na opláštění, popřípadě i projektů na konstrukce z firmou dodávaných profilů. Investorům a dodavatelům může firma na přání doporučit montážní firmy, zabývající se montáží jejich pláštů.

Firma má sídlo v ČR, v Praze-Běchovicích, 23 zaměstnanců a několik externích spolupracovníků (regionálních zástupců a projektantů opláštění). Technický úsek je obsazen odborníky z oboru ocelových konstrukcí i stavebních detailů. Firma vlastní 2 dceřinné společnosti a sice:

- na Slovensku v Trenčíně, Kovové profily SR (viz. kontakty)
- a v Rumunsku v Bukurešti Metal Profile Romania, (viz. kontakty)
- a regionální zastoupení v Ostravě .

Roční obrát firmy se v posledních letech pohybuje mezi 500 - 700 mil. Kč, z toho v současnosti 80 % v ČR.

Firma zastupuje na českém trhu (a částečně na Slovensku, v Maďarsku a v Rumunsku) několik pečlivě vybraných výrobců uvedeného sortimentu. Výběr výrobců je prováděn s cílem maximálně rozšířit sortiment nabízeného zboží, ale současně zajistit a garantovat krátké dodací termíny a vynikající kvalitu zboží za výhodné ceny.

Dodává ale i výrobky individuálně vybrané pro zákazníky se zvláštními nároky na užitnou hodnotu, nestandardní provedení či speciální technické požadavky či s ohledem na cenové požadavky zákazníka.

Podstatné na závěr:

Přestože naše firma poskytuje rozsáhlý předprodejní ale i následný technický servis, dodává zboží za ceny výrobců, které zastupuje.

Při našich kontaktech se zákazníky se řídíme zásadou dodržovat se zákazníky dlouhodobě dobré a vzájemně korektní vztahy s cílem dobrého zákazníka nikdy nenechat v úzkých.



Sídlo firmy - administrativa, sklad, výroba
Podnikatelská 545, 190 11 Praha 9 – Běchovice

tel.: 267 090 211 • fax: 281 932 300

e-mail: servis@kovprof.cz

www.kovprof.cz

